

**Ausbildung für neue C BVS, ZS**  
Abteilung Zivilschutz  
Freitag, 10.03.17

# Ziele



## Sie sind orientiert über, ...

- die Aufgaben des Zivilschutzes;
- den Auftrag, die Organisation des Zivilschutzes LU;
- die Ausbildung im Zivilschutz;
- die Rechte und Pflichten im Zivilschutz;
- die zukünftigen Herausforderungen im Zivilschutz.

# Bevölkerungsschutz

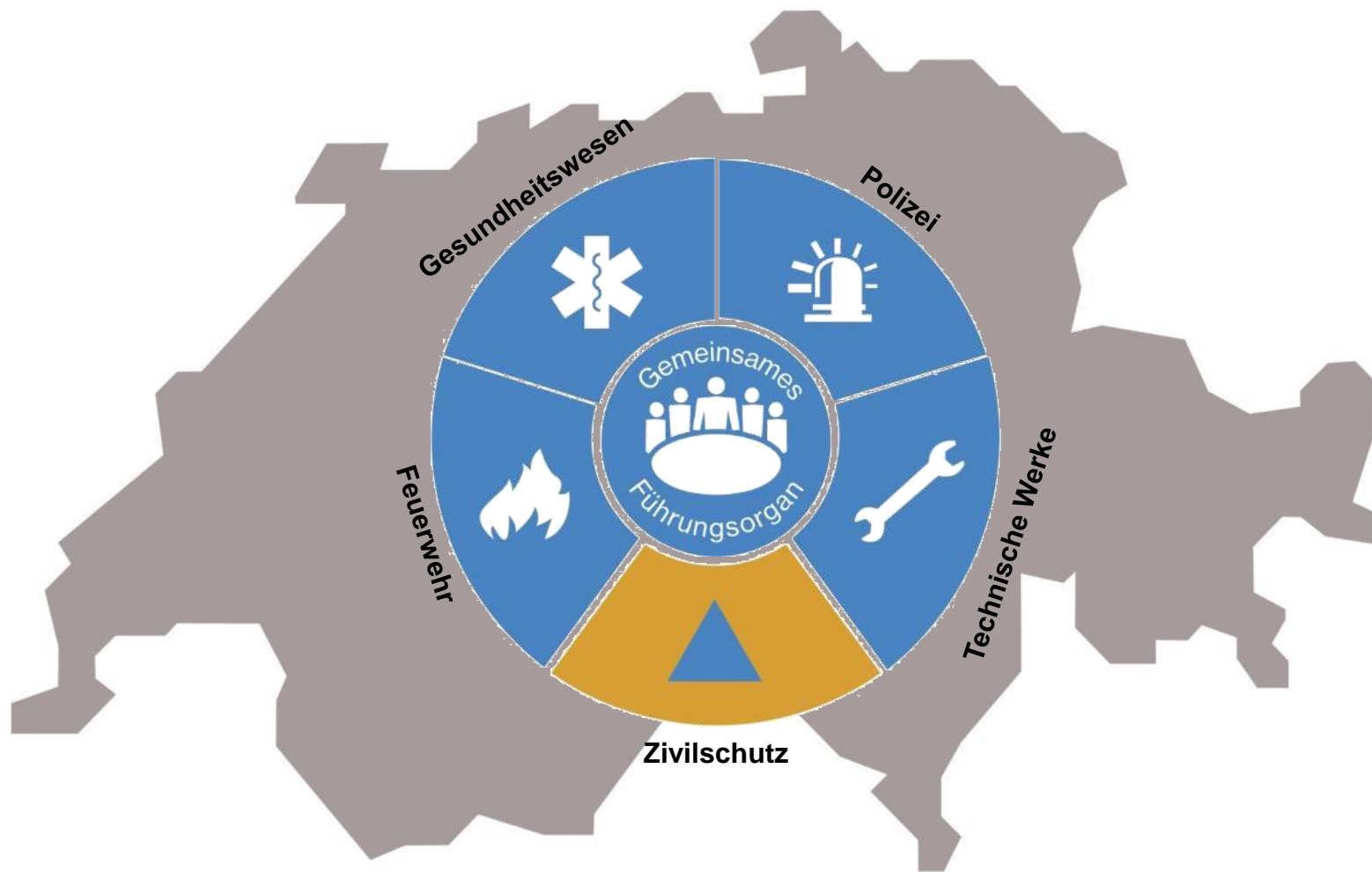

# Aufgaben des Zivilschutzes

## Bundesgesetz über den Bevölkerungsschutz und den Zivilschutz (BZG)

1. Bereitstellung der Schutzinfrastruktur und der Mittel zur Alarmierung der Bevölkerung;
2. Betreuung von schutzsuchenden und obdachlosen Personen;
3. Schutz von Kulturgütern;
4. Unterstützung der anderen Partnerorganisationen, insbesondere bei Katastrophen und in Notlagen;
5. Verstärkung der Führungsunterstützung und der Logistik;
6. Instandstellungsarbeiten;
7. Einsätze zu Gunsten der Gemeinschaft.



# Aufgaben des Zivilschutzes

## Kantone für die Umsetzung BZG zuständig

Gesetz, Verordnung über den Zivilschutz, Nr 372 (a)

Zuständigkeit **Kanton**, u.a.:

- Organisation, Soll- Bestände der Zivilschutzorganisationen;
- Durchführung der Grund-, Zusatz- und Kaderausbildungen;
- Einteilung der Schutzdienstpflichtigen;
- Bewilligung Einsätze zu Gunsten der Gemeinschaft und der Wiederholungskurse;
- Widerhandlungen gegen die Strafbestimmungen;
- Leistungsziele der Ausbildung (Ausbildungskonzept);
- Minimal notwendige Material (Mindestbestandesliste);
- Bewilligung Schutzräume, Schutzraumsteuerung;
- ....



# Aufgaben des Zivilschutzes

## Kantone für die Umsetzung BZG zuständig

Gesetz, Verordnung über den Zivilschutz, Nr 372 (a)

Zuständigkeit **Gemeinden**, u.a.:

- Organisation der Zivilschutzorganisation;
- Kontrollwesen der Zivilschutzorganisation;
- Durchführung der Wiederholungskurse;
- Aufgebot und Durchführung der Einsätze;
- Persönliche Ausrüstung der Schutzdienstpflichtigen;
- Beschaffung und Instandhaltung des Materials;
- Erstellung Dokumentationen Kulturgüterschutz;
- Kontrolle Schutzräume, Wartung Schutzanlagen;
- .....



# Organisation Abteilung ZS LU

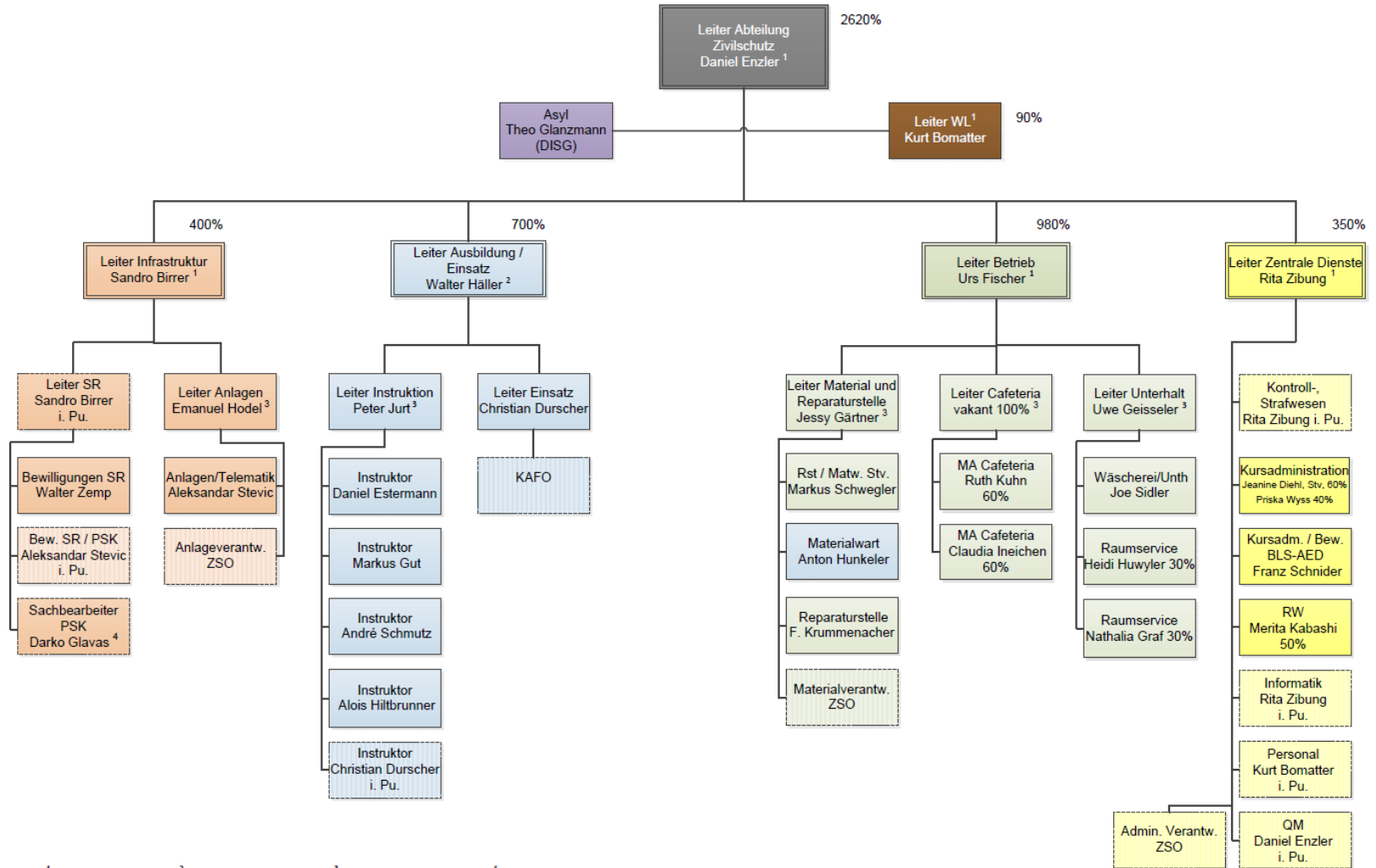

<sup>1</sup> = Geschaftsfuhrung (GL) <sup>2</sup> = GL und Adjutant KFS 10% <sup>3</sup> = Stellvertreter Fachbereich <sup>4</sup> = geschutzter Arbeitsplatz

# Organisationen 2017

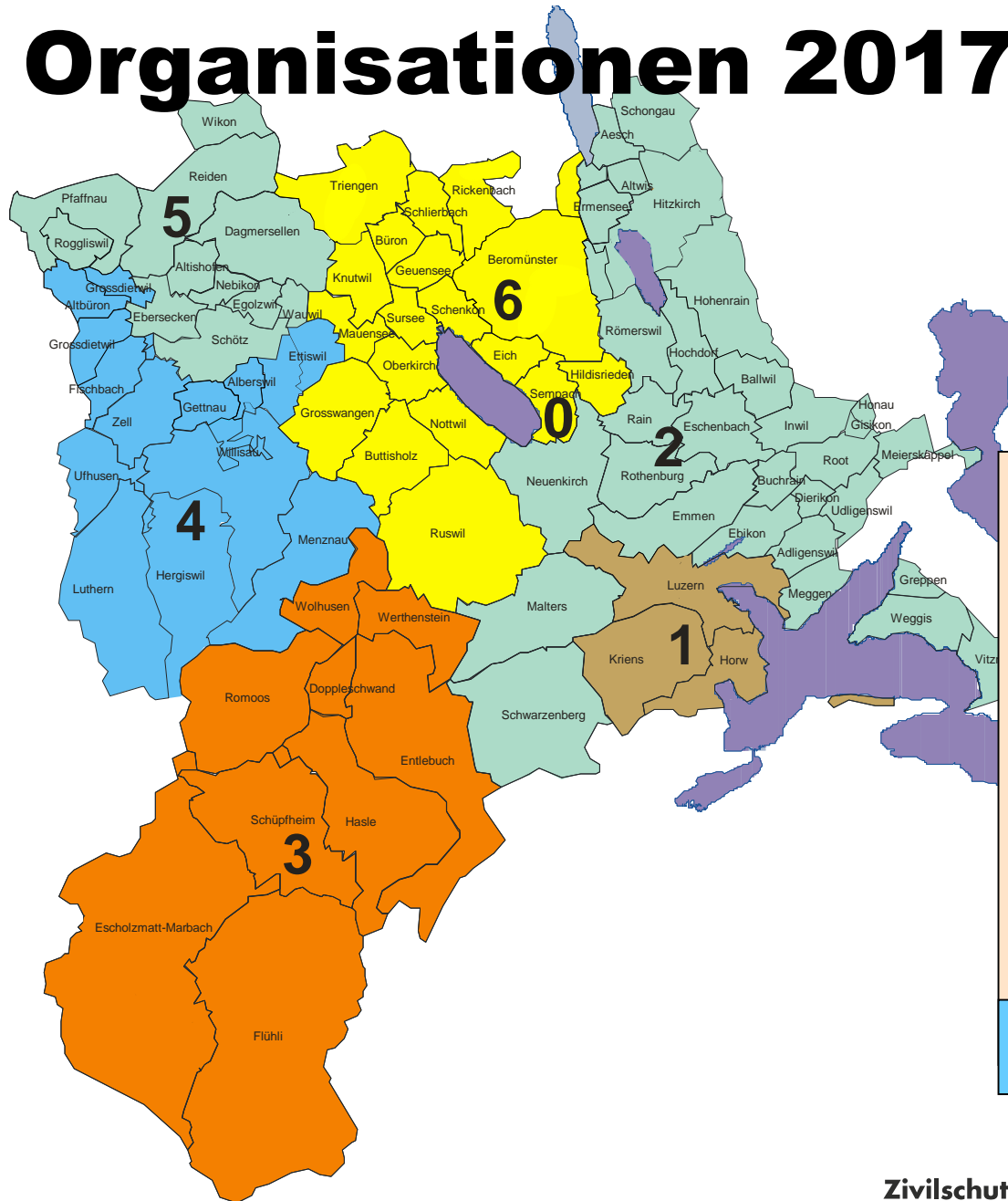

## 0 AZ, Kantonale ZS Kp

Spezialaufgaben, Stützpunkt

## 1 ZSO Pilatus

3 Gemeinden

## 2 ZSO Emme

30 Gemeinden

## 3 ZSO Reg. Entlebuch

9 Gemeinden

## 4 ZSO Napf

12 Gemeinden

## 5 ZSO Wiggertal

11 Gemeinden

## 6 ZSO Reg. Sursee

18 Gemeinden

## Kanton Luzern

83 Gemeinden / Soll 2587 AdZS



# Organigramm ZSO

(Beispiel ZSO Sursee)

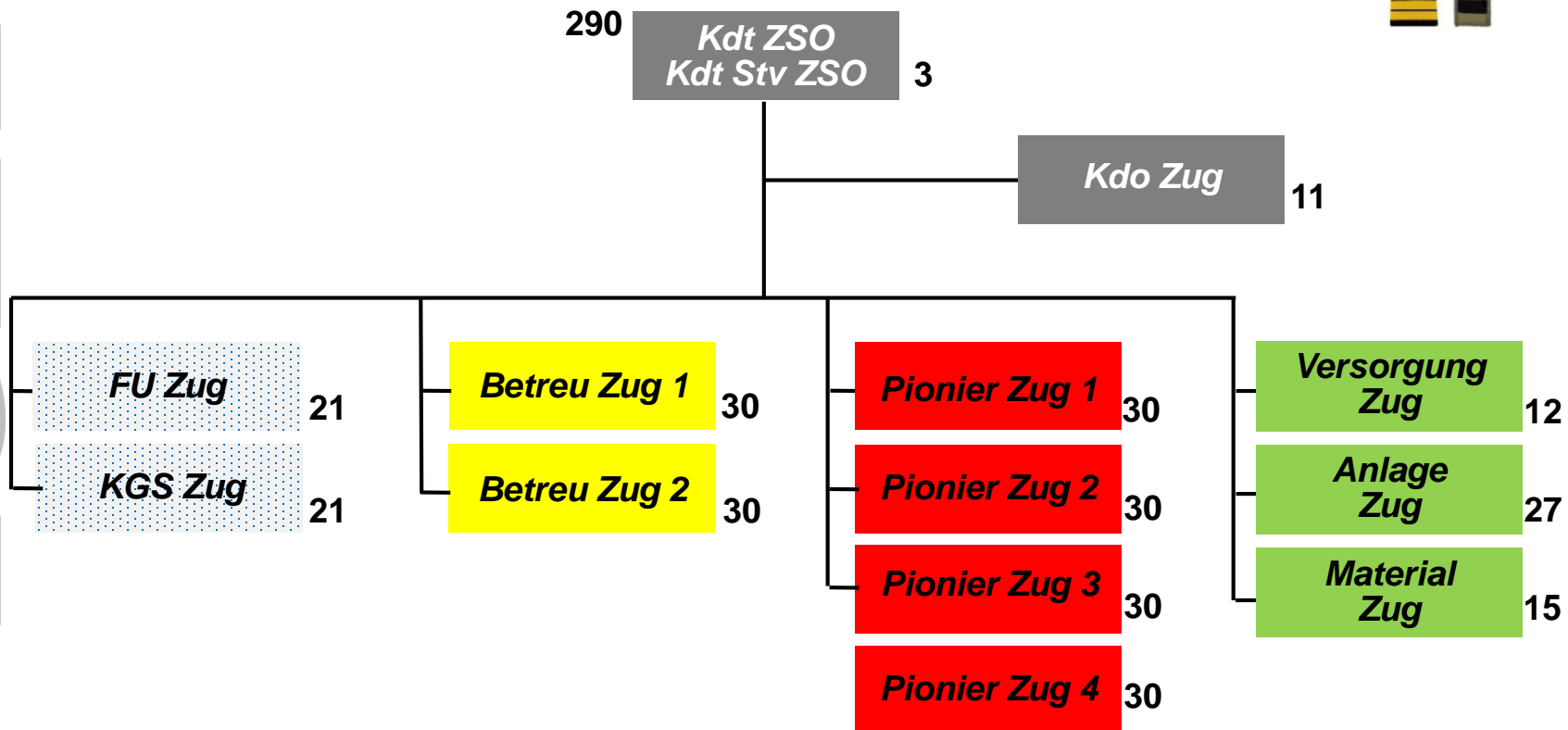

# Organigramm KAFOLU

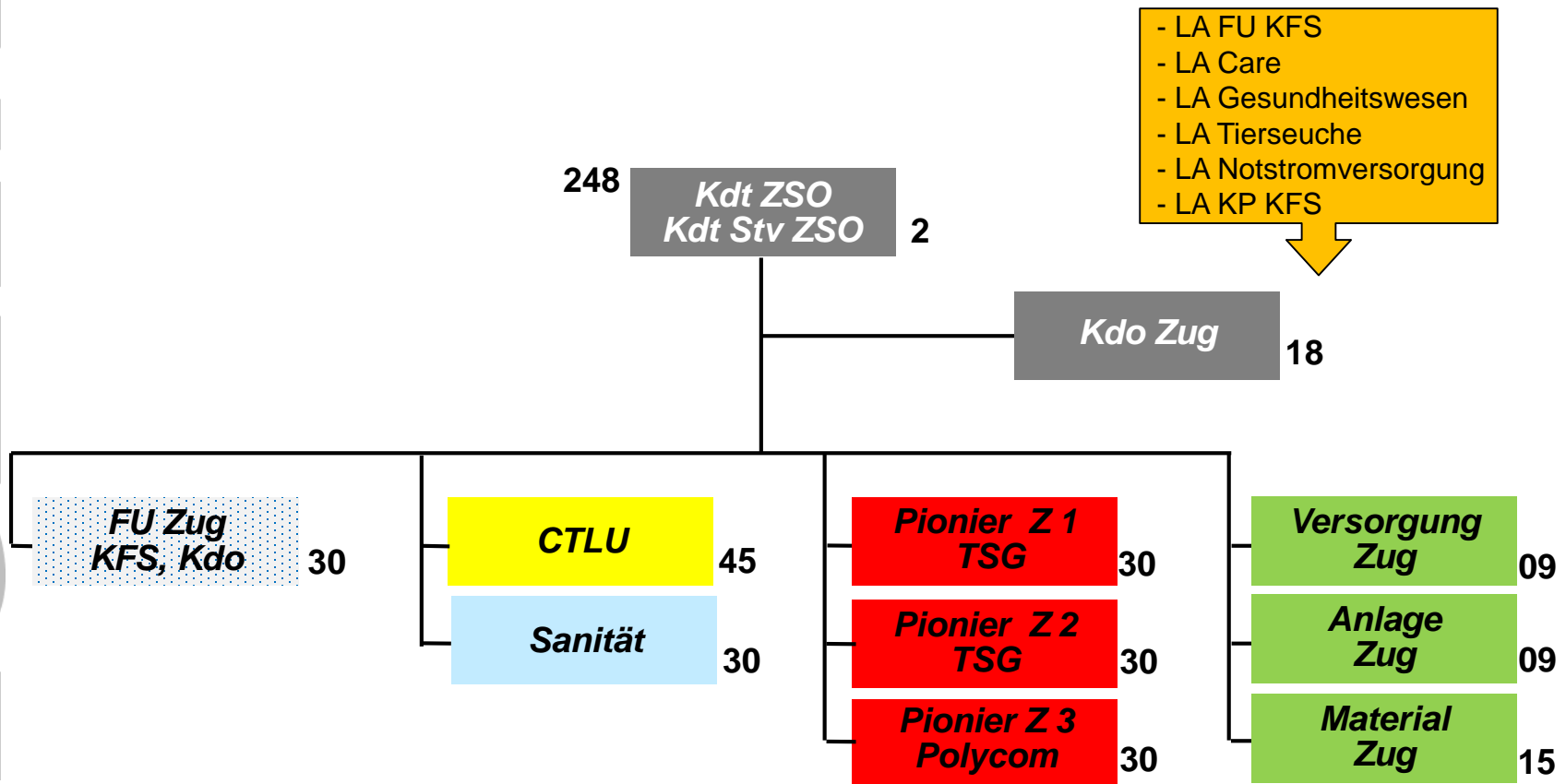

# Alarmierung AdZS LU

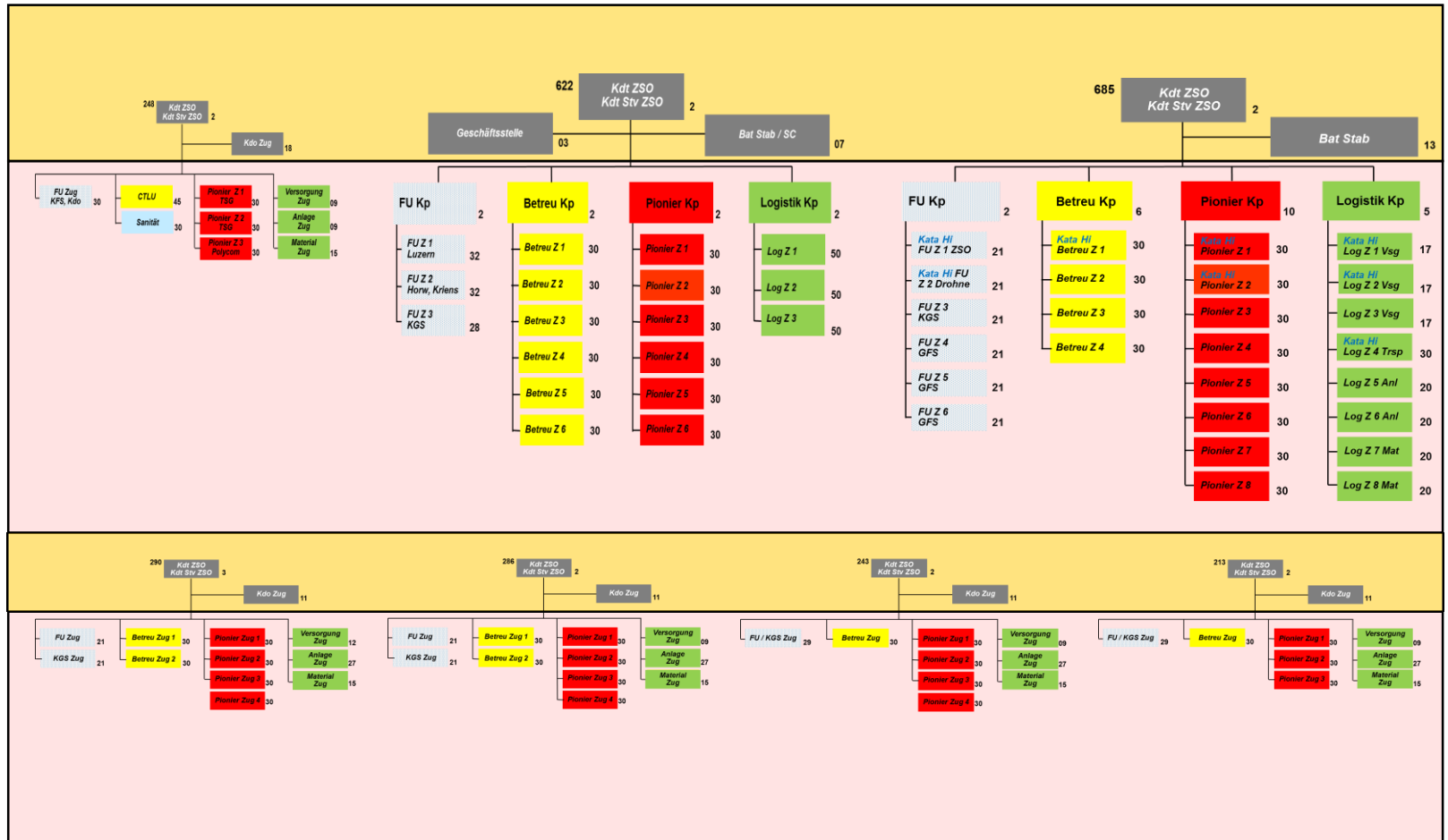

MOKOS Führung (99 AdZS)  
und ixArma

ixArma Mannschaft (2587 AdZS)

# Ausbildung



# Ausbildung (Kanton)

AGA  
Allgemeine  
Grundausbildung

FGA  
Funktionsbezogene  
Grundausbildung

ZA  
Zusatzausbildung  
für Spezialisten

KA  
Kaderausbildung

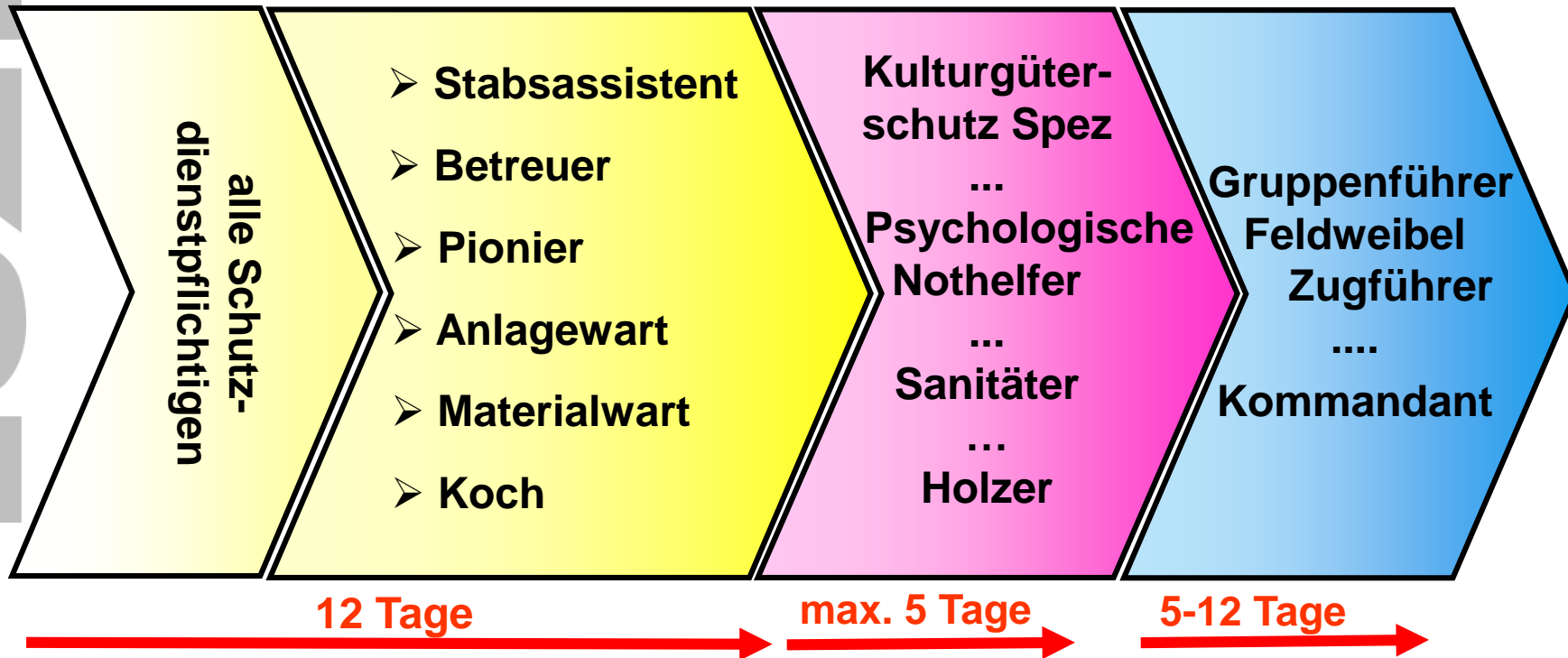

# Ausbildung (Gemeinde)

## Wiederholungskurse



jährlich

mind. 2 Tage

max. 1 Woche



zusätzlich

max. 2 Wochen

## Weiterbildungskurse

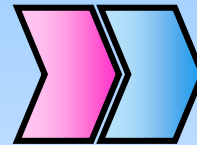

max. 2 Wochen  
(innerhalb 4 Jahren)



Mannschaft

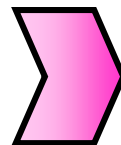

Spezialisten



Kader

# Rechte und Pflichten



# Pflichten





# Schutzdienstpflicht

Militärdienstpflichtige

Zivildienstpflichtige



schutzdienstpflichtig 20-40 Jahre

- Mann
- Schweizer Bürgerrecht
- schutzdiensttauglich

# Freiwillige

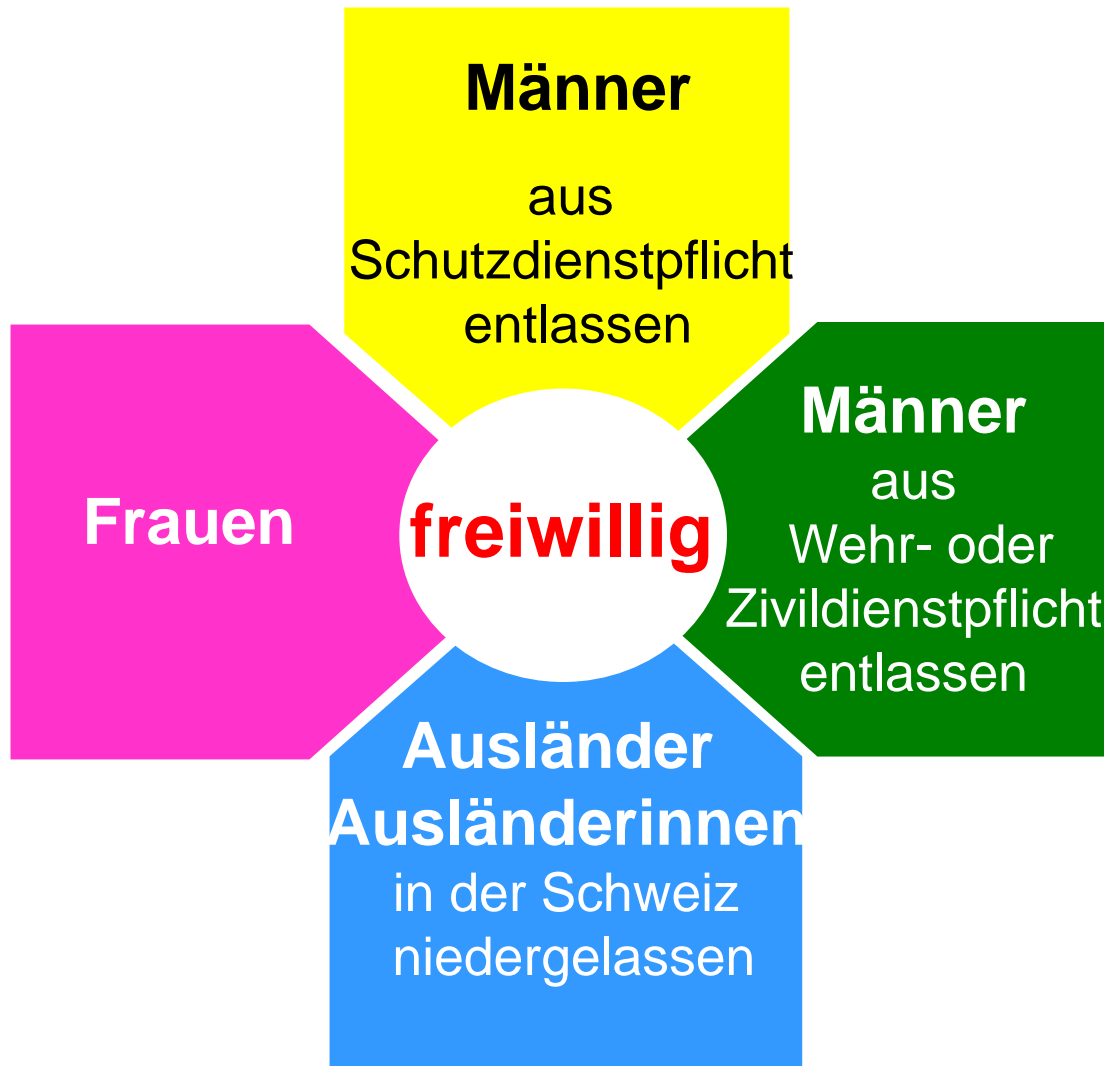

# Einrückungspflicht



# Dienstliche Anordnung

Auftrag erledigt



Den dienstlichen Anordnungen  
Folge zu leisten

# Übernahme Kaderfunktion



Gruppenführer



Wachtmeister



Fourier



Feldweibel



Leutnant



Oberleutnant



Hauptmann

# Wehrpflichtersatz

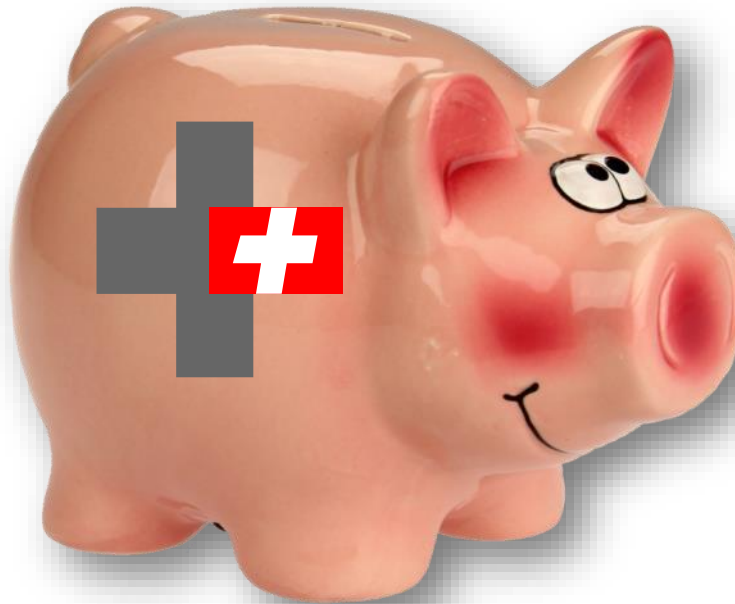

- Ersatzabgabe 3% des taxpflichtigen Einkommens min. Fr. 400.-
- Ermässigung pro geleisteten Dienstag 4%

# Rechte



# Erwerbsausfallentschädigung





# Militärversicherung

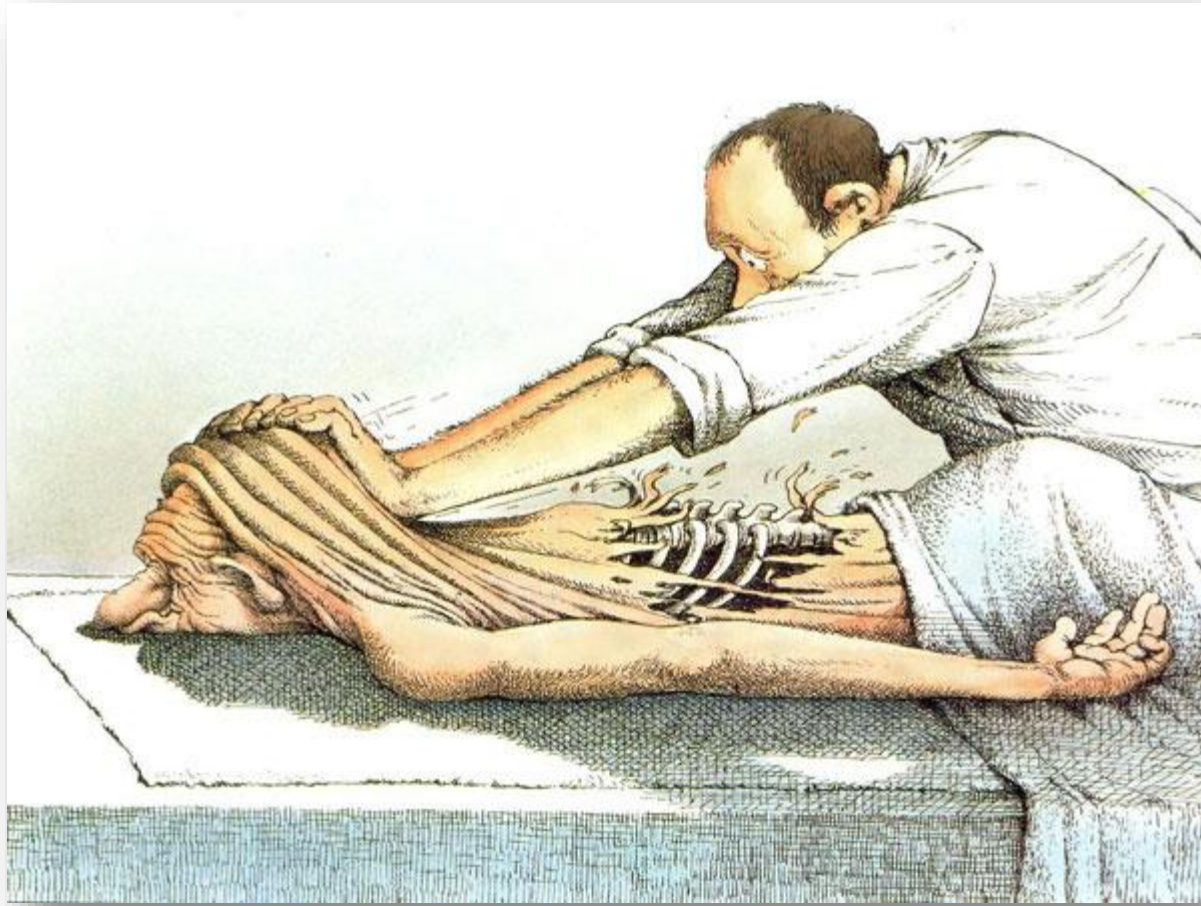

LUZERN

# Sold



# Verpflegung



# Transport



# Unterkunft



## Aufträge Bund / Kanton / Gemeinde

- Kata- Notlagen
- Ustü Partnerorganisationen, F Ustü
- Instandstellungsarbeiten
- Einsätze zu Gunsten der Gemeinschaft

- LA KFS, GFS
- LA Care, Insieme, Altersheime
- LA Tierseuche, Trümmerrttg
- LA GW (Trsp H, Pflege, Logistik)
- LA Pandemie, Impfung, Isolation
- LA Landesversorgung (Betriebsstoff)
- ....

## Bund (Strategiebericht ZS 2015+)

- Kata- Notlagen, Kosten > Tendenz ↑
- Professionalisierung (ha);
- Spezialisierung;
- Zusätzliche Aufgaben  
(Care, San, Techn. H, ABC, Vsg,  
Seuchen, KGS, etc.);
- Verstärkung ZS für Extremereignis;
- Längere Ausbildungen;
- ....

# Zielkonflikt / Herausforderung

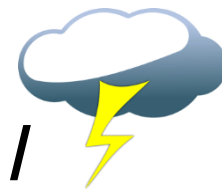

## Zivilschutz Luzern

- E. Basler: Fallkostenindex 87 (Ø 100)
- ZS Bestand 0.67%, Empfehlung > 0.8%
- Entlastungsprogramm, Themen:
  - > Finanzierung
  - > Reduzierung Bestand
  - > Herabsetzung Altersgrenze
  - > Reduzierung Einsätze

LUZERN

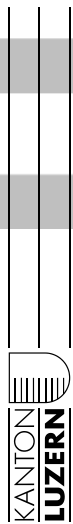

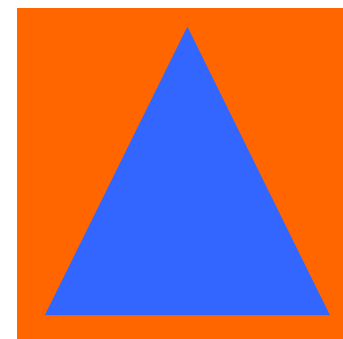

**Ausbildung für neue C BVS, ZS**  
Abteilung Zivilschutz  
Freitag, 10.03.17